

WEBER CEMFLOOR

UDLÆGNINGS- GUIDE

3 PRIMÆRE ANVENDELSESOMRÅDER

1

**FLYDENDE
AFRETNINGSLAG
PÅ ISOLERING
MED OG UDEN
GULVVARME**

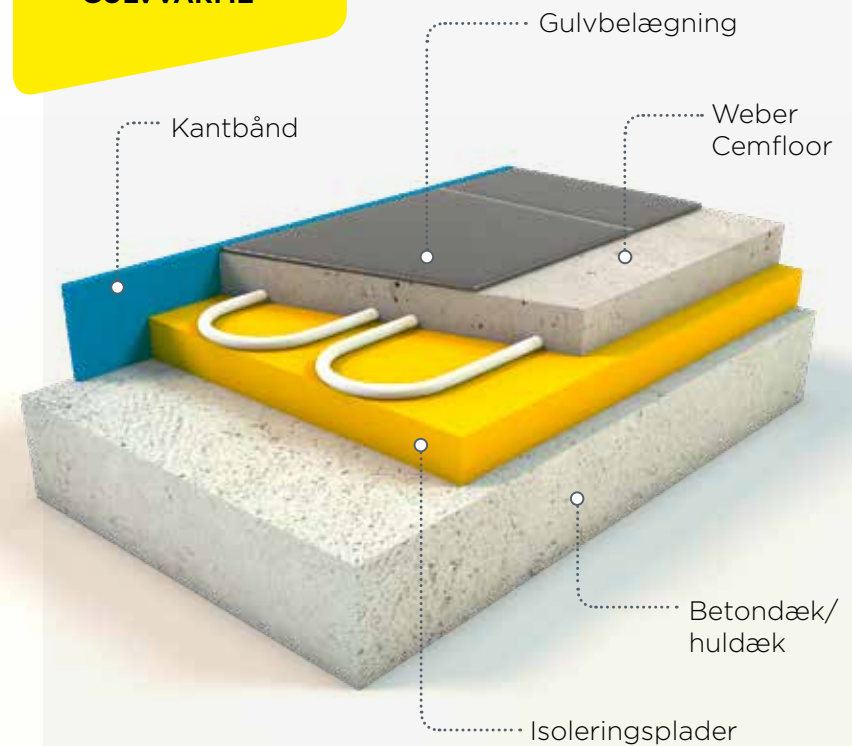

Dette er en beskrivelse af vejledende metode.

Ved udlægning af Weber Cemfloor er det vigtigt at tage klimatiske forhold i betragtning. Vi anbefaler altid udlægning af professionelle gulvlæggere samt forudgående tekniske test på stedet.

3 PRIMÆRE ANVENDELSESOMRÅDER

2

**SVØMMENDE
AFRETNINGSLAG PÅ
PLASTFOLIE ELLER
TRINLYDSMÅTTE**



3

**PRIMET PÅ
UNDERLAG**

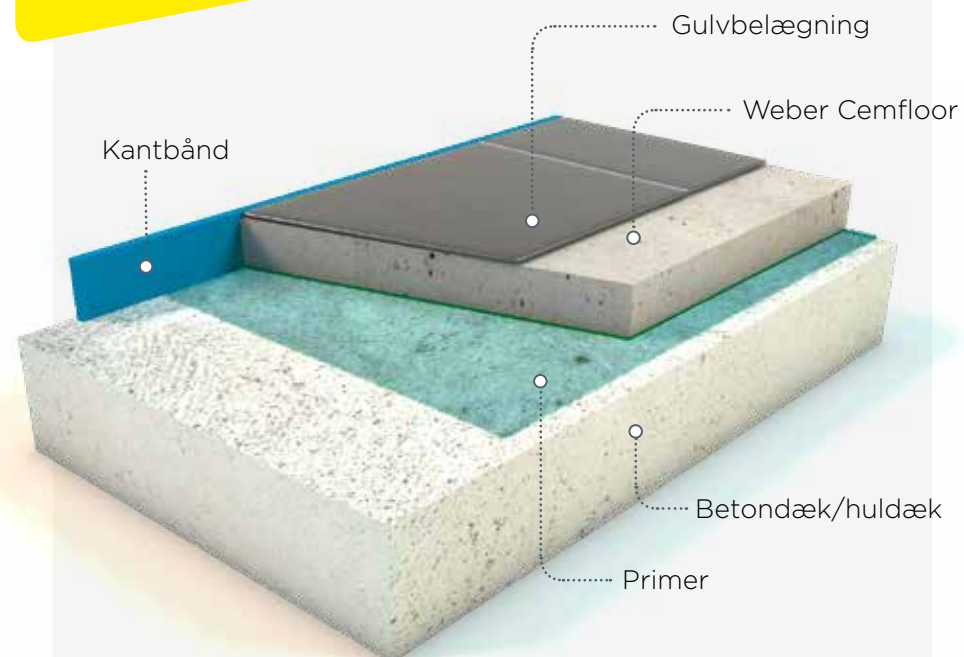

MATERIALER

DU SKAL BRUGE:

- Nivelleringsstærne/højdebrikker
- Kantbånd
- Armeringsnet
- Epoxy til reparation af revner
- Vaterpas
- Fugtmåler
- Betonjutter
- Børste
- Tape

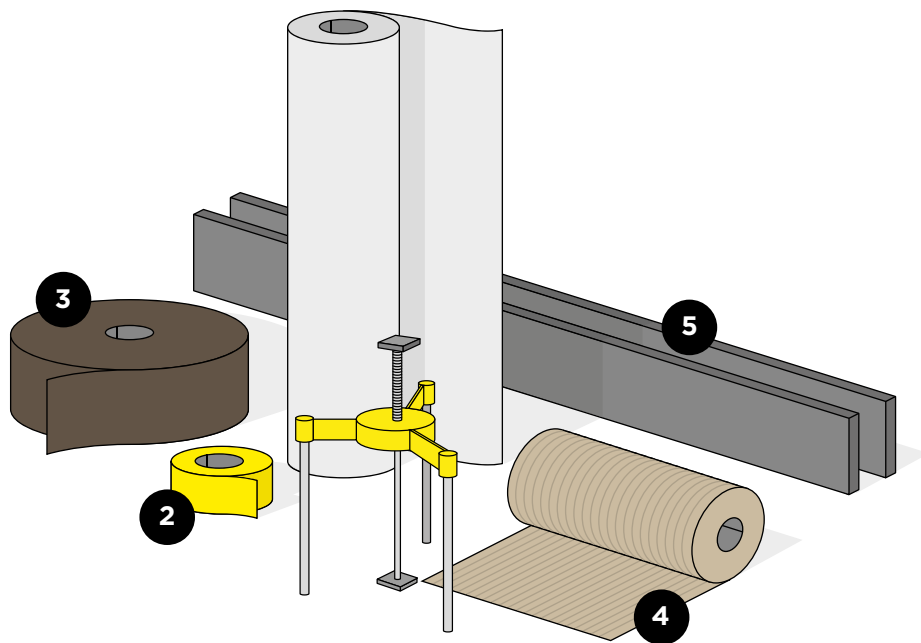

FORBEREDELSE

1 KONTROL AF GULVET

Sørg for, at der ikke er hulrum under gulvet, hvor der skal pumpes slidlag. Tjek at gulvets tilstand og planhed er i overensstemmelse med beskrivelsen fra entreprenøren.

2 PLASTFOLIE OG TAPE

Monter plastfolie (PE-Folie) på underlaget, hvis der er tale om et flydende afretningslag, og tape alle samlinger for at gøre underlaget vandtæt mod afretningsmørtlen.

3 KANTBÅND

Påsæt kantbånd langs alle vægge (dobbelt ved lodrette gennemføringer og søjler).

4 FORSTÆRKNINGER I HJØRNER

Anbring armeringsnettet på gulvet med 50 mm overlap mellem banerne. Bøj derefter nettet op mod væggen og fastgør det med tape.

5 DILATATIONSFUGER

Monter tætninger i niveau med dørene og afgrænsningen af støbeområderne.

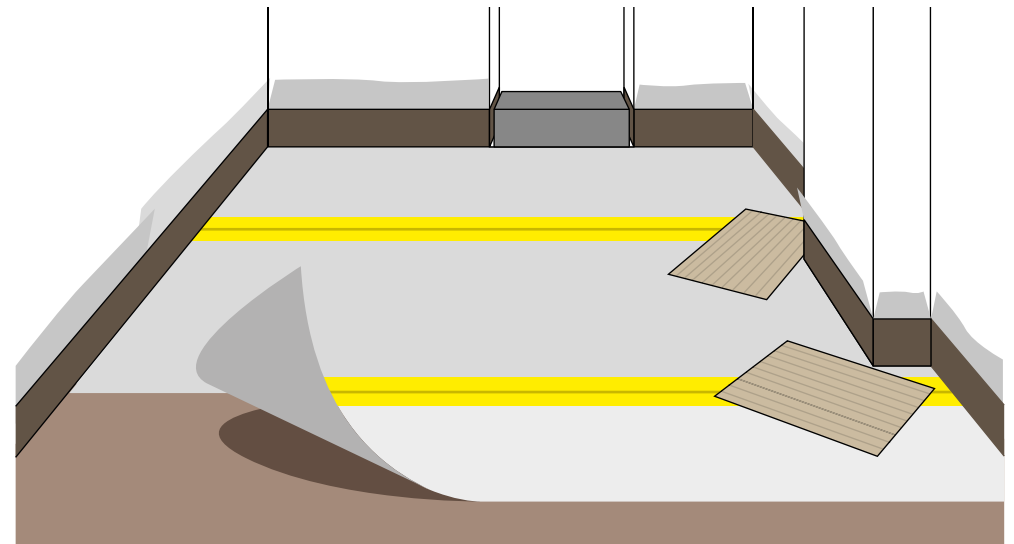

KONTROL FØR STØBNING

Det er nødvendigt at foretage kontrol af underlag og rum dagen før støbning for at sikre, at udlægningen forløber gnidningsløst.

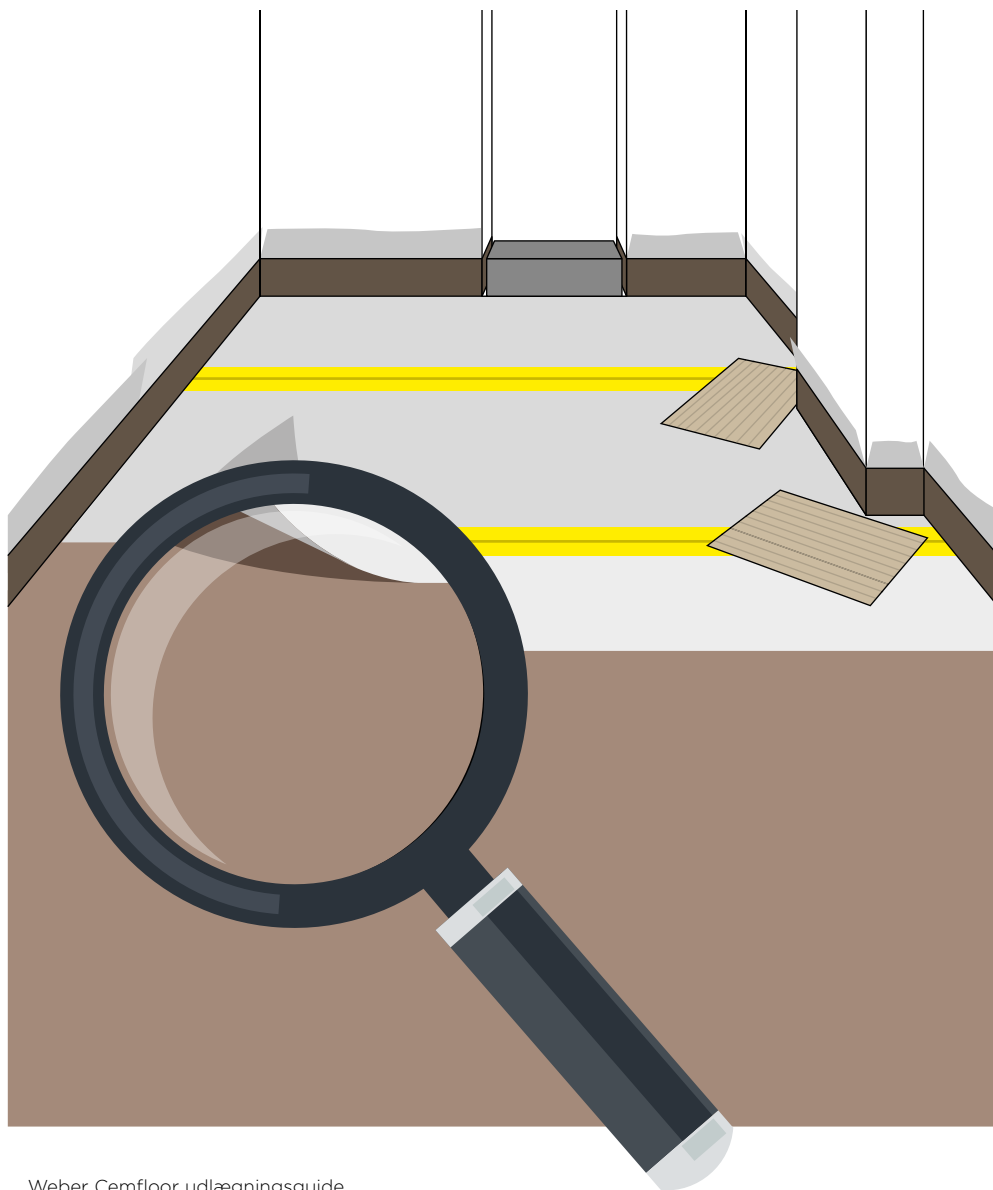

1 TÆTNING AF LÆKAGER

Brug weber afstængerlister eller ekspanderende skum for at undgå potentielle lækager i støbeskæl.

2 BESKYT MOD SOL OG TRÆK

Beskyt det nylagte afretningslag mod trækluft og direkte sollys. Luk alle døre og vinduer, og beskyt ikke overdækkede områder med presenninger eller andet.

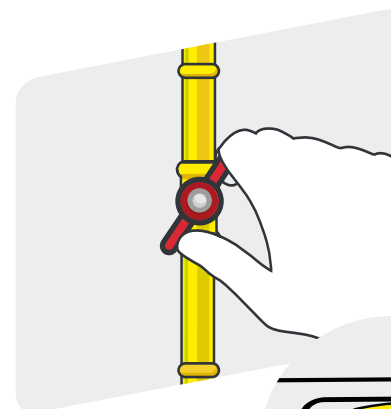
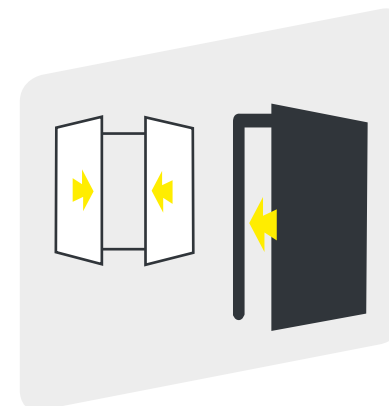

3 CHECK FOR LÆKAGER HVIS DER ER GULVVARME

Hvis der er installeret gulvvarme, skal du have bevis på, at systemet er trykprøvet, og at eventuelle reparationer er udført, såfremt det var nødvendigt. Beviset kan indhentes hos installatøren.

TRIN 03

PLACERING AF HØJDEBRIKKER /NIVELLERINGSTÅRNE

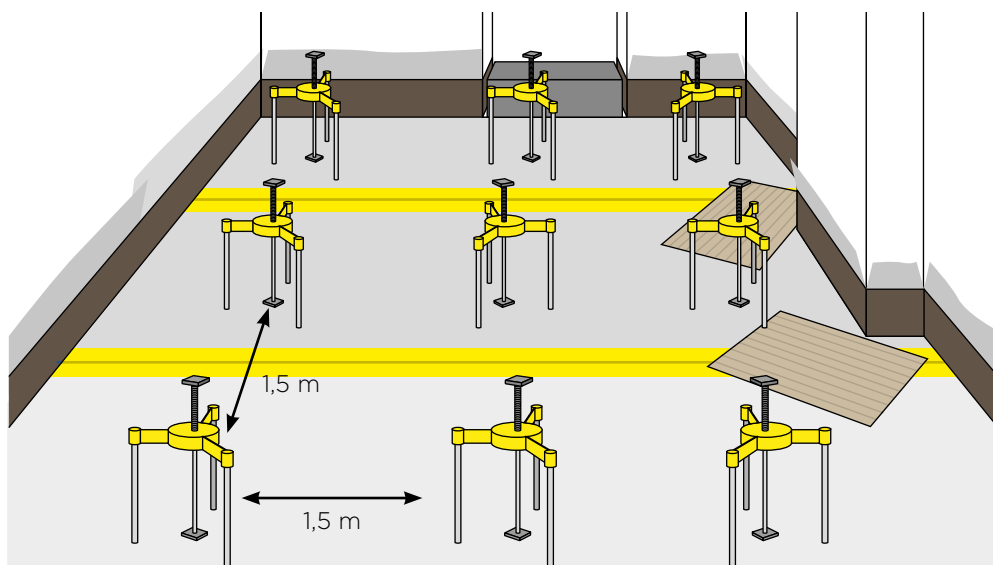

PLACERING Vi anbefaler at placere højdebrikker/nivelleringsstærne 1-1,5 m fra hinanden for at sikre bedre kontrol af flydemål og planhed.

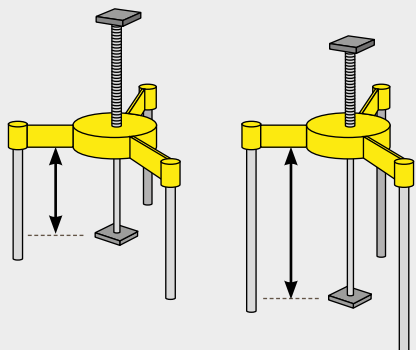

NIVELLERING

Tykkelsen på afretningslaget bestemmes ved at justere højden på højdebrikkerne/nivelleringsstærnene.

TRIN 04

MODTAGELSE OG KONTROL AF SLIDLAG

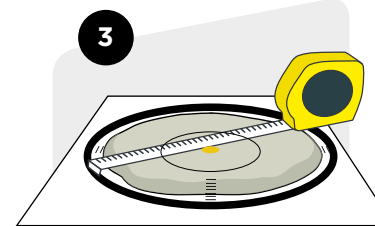
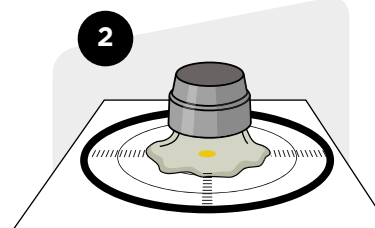
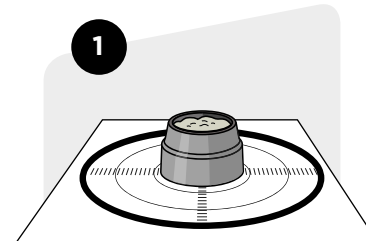

KONTROL VED UDFØRELSE

Pumperapporten underskrives efter pumpningen. Den angiver ankomst og afgang for pumpebil, samt anvendt mængde pulver og vand.

Mål flydemål og vandjustering. Se evt. vejledningen "Hvordan virker en pumpebil", som kan findes i pumpebilernes testkufferter.

TRIN 05

PRIMING AF SLANGER

Prim slangerne med vand eller cement slurry.

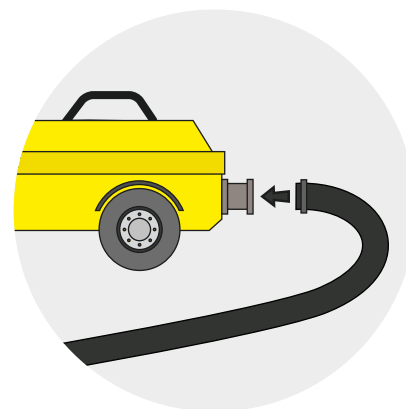
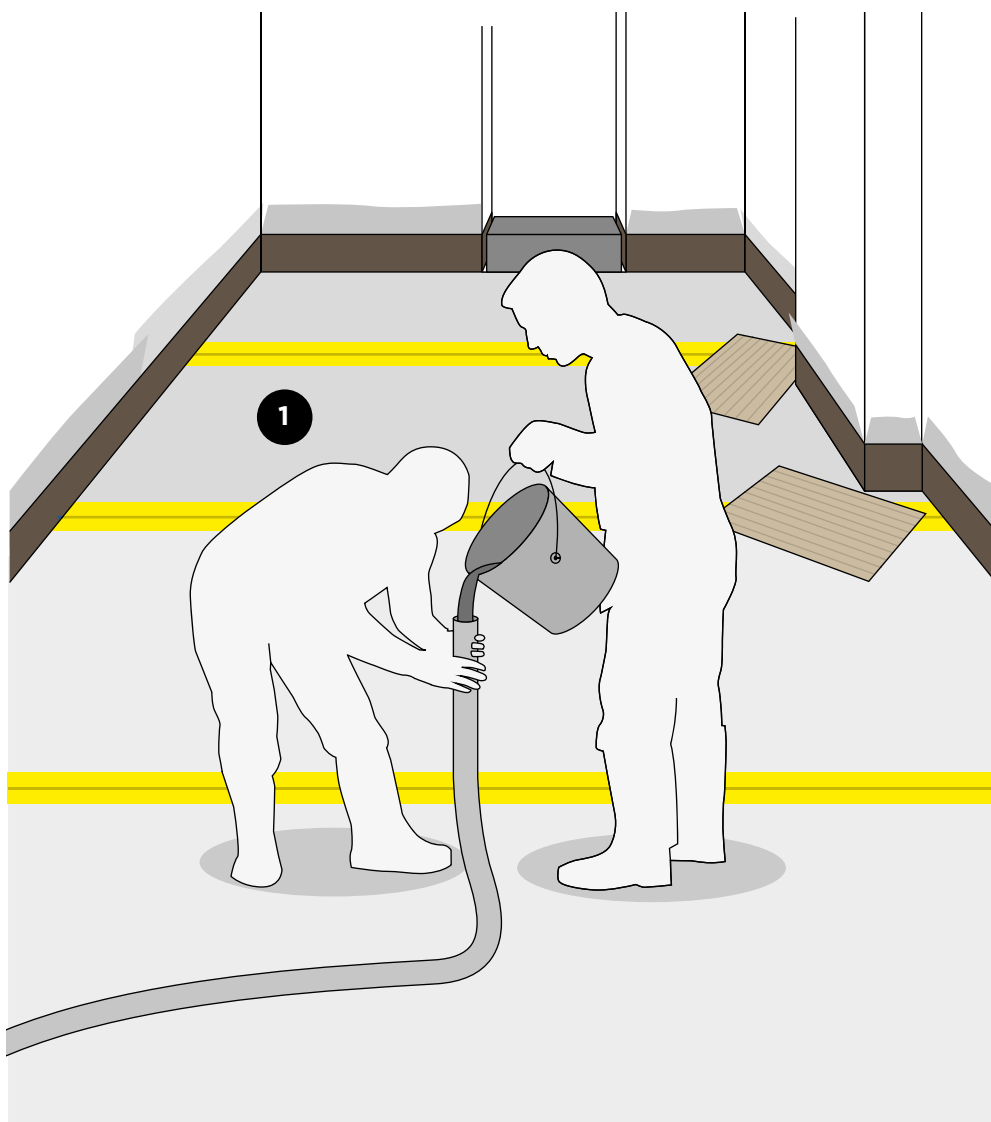

2 TILSLUT SLANGERNE

Tilslut slangerne til pumpen/pumpebilten.

3 UDTØMNING AF BLANDEPUMPEN

Tilpas hastigheden af pumpen.

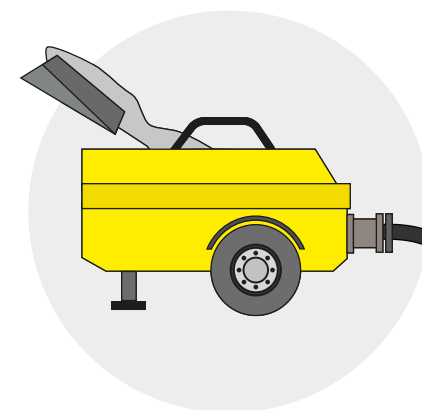

4 OPSAMLING AF SLURRYMATERIALE

Når slangen er på plads i rummet, er den klar til at pumpe. Slurrymaterialet opsamles i spande og bortskaffes. OBS! Slurrymaterialet må ikke anvendes i afretningslaget.

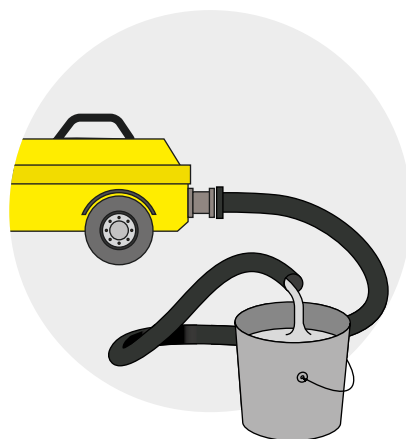

TRIN 06

UDLÆGNING AF SLIDLAG

Begynd udlægningen bagerst i rummet, og træk slangen langsomt tilbage. Det kræver minimum to personer at håndtere slangen. En til at styre udlægningen og en til at føre slangen tilbage.

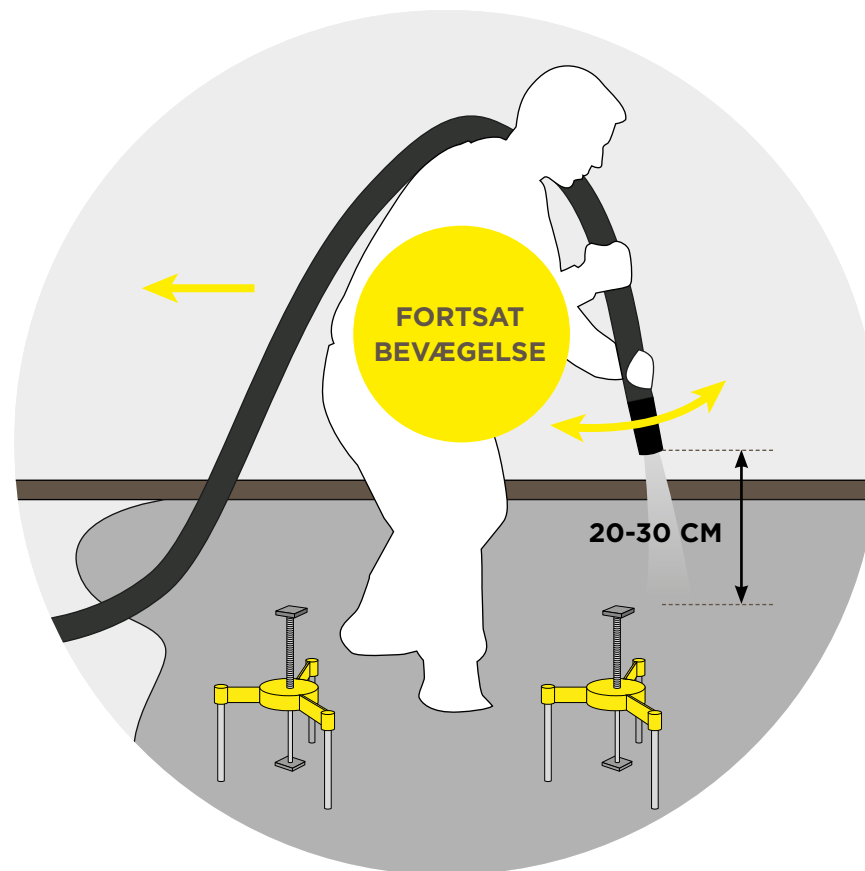
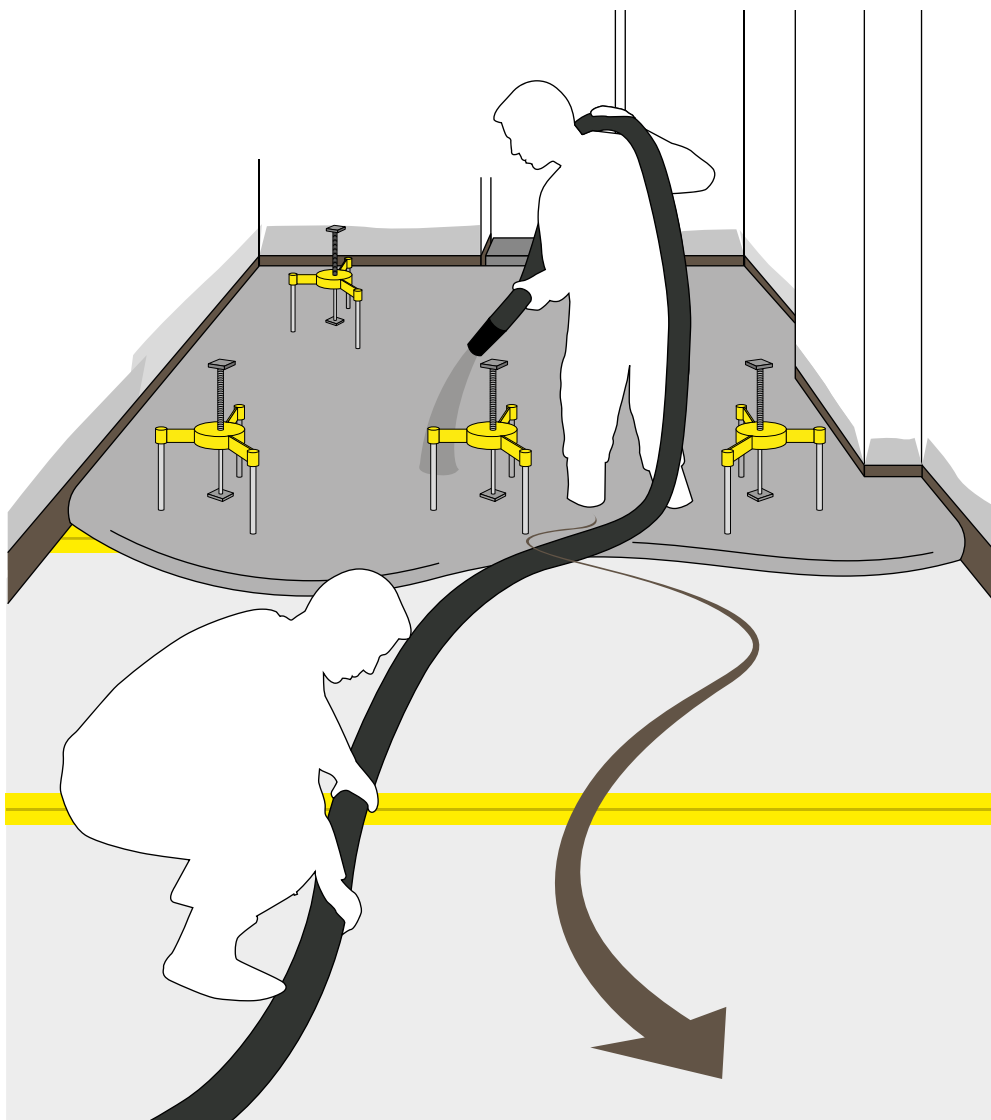

1 UDLÆGNING

Bevæg dig fra venstre mod højre, mens du bakker, for at opnå en jævn fordeling af afretningsmassen.

2 SPRØJT

Slangen holdes 20-30 cm over gulvhøjde for at undgå sprøjt fra afretningsmaterialet på vægge etc.

TRIN 07

EFTERBEHANDLING OG TØRRING



1 BRUG AF BETONJUTTER

Før jutteren over gulvet i 90 graders krydsninger. Tårnene fjernes samtidigt - få hjælp til dette. Kør gulvet over én gang med en børste, hvis det er nødvendigt.

2 SPRAYING AF CURING

Når du jutter, skal du sprøjte curing på det friske afretningslag for hver 2 - 3 meter. NB! Vi anbefaler en batteridrevet rygsprøjte der giver et ensartet tryk(2 bar). Med denne behandling kan du, i de fleste tilfælde, undlade slibning af gulvet.



TRIN 08

TØRRETID

WEBER CEMFLOOR · 3 STADIER AF AFRETNINGSLAGETS SVIND

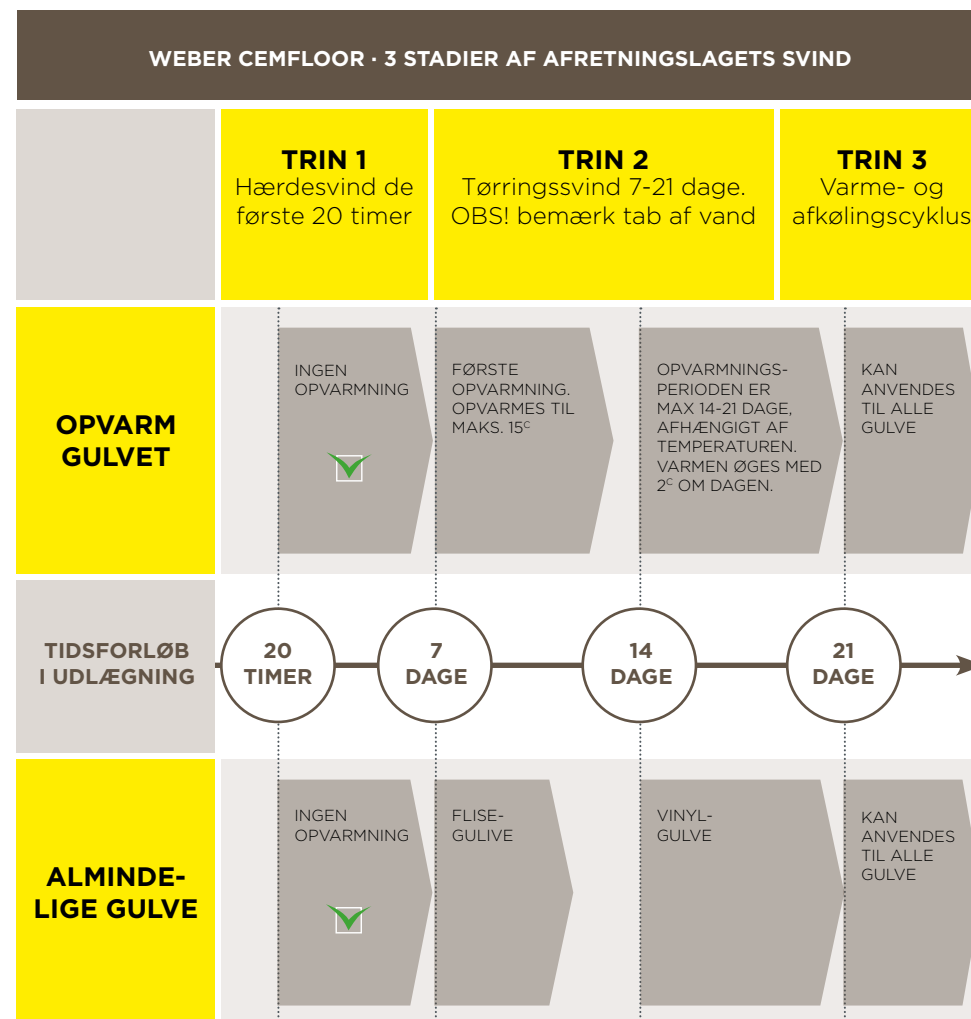

TRIN 09

SLIBNING

Gulvet skal tørre i min. 7 dage. Når afretningslaget er tørt, kan det slibes med en gulvslibemaskine med korn nr. 16 inden topbelægningen udføres.



TRIN 10

FUGTIGHED OG AFTRÆKSPRØVE



TEST AF FUGTNIVEAU

Udfør en fugtighedstest. Se producentens brugervejledning. Følg nationale standarder og normer.

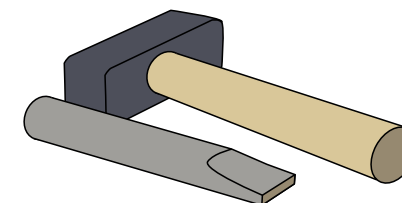

AFTRÆKSPRØVE

Aftræksapparatet måler vedhæftningsstyrken og om gulvet er i overensstemmelse med værdien, der er fastsat for belægningen.

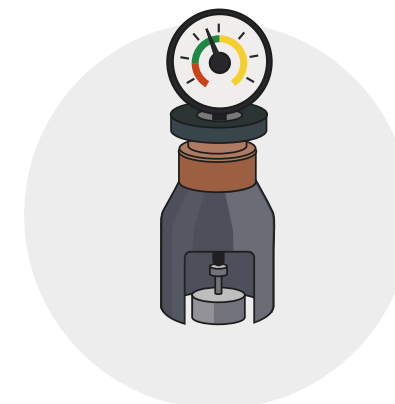



ROBUST



PUMPEBAR &
FLYDENDE



KAN ANVENDES
I MASKINER



LOKALE
MATERIALER



Saint-Gobain Weber
Silovej 3
2690 Karlslunde
Tlf: 70 10 10 25
saint-gobain.dk